



ステンレス ブレンダー

STAINLESS BLENDER

取扱説明書

JEBA25 (AG/GY)

この取扱説明書を
よくお読みの上、
正しくご使用下さい。
読んだ後は必ず保管
してください。

- 本書の諸事項を守らないで万一事故が発生した場合は、使用者の責任となります。
- 保証書は別ページにございます。購入された製品の中にある二次元コードより、保証書ページにお進みください。「お買い上げ日・販売店名」のわかるものと一緒に保管してください。
- 別途付属の取扱説明書、注意書きがある場合は、そちらも必ずお読みいただき、大切に保管してください。

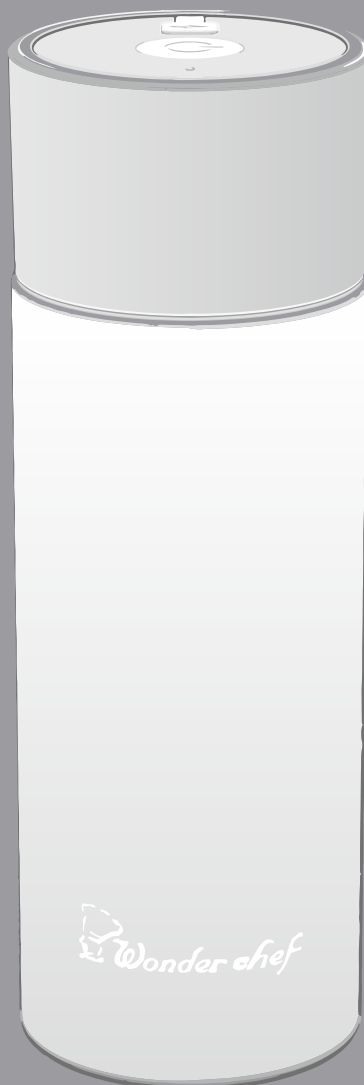

安全上のご注意

このたびは、ワンダーシェフ ステンレスブレンダーをお買い上げ頂き、誠にありがとうございます。この製品は家庭用です。ご使用になる前に、この取り扱い説明書を最後までお読みになり、正しくご使用ください。お読みになった後は、お使いになる方がいつでも見られるところに必ず保管してください。

表示内容を無視して誤った使い方をした時に生じる危害や損害の程度を、次の表示で区分し、説明しています。



警告

この表示の欄は、「死亡または重傷などを負う可能性が想定される」内容です。



注意

この表示の欄は、「傷害を負う可能性または、物的損害が発生する可能性が想定される」内容です。

お守り頂く内容の種類を、次のマークで区分し、説明しています。(下記はマークの一例です。)



禁止

このマークは、してはいけない「禁止」内容です。



強制

このマークは、必ず実行していただく「強制」の内容です。



警告



禁止

高温になる場所(火やストーブのそば、直射日光の当たるところ、炎天下など)や引火性ガスの発生する場所で使用したり放置したりしないでください。

室温5℃～35℃の環境で使用・充電・保管してください。発火・火災・破裂・故障の原因となります。



禁止

電子レンジや高圧容器などの中に本体・ボトル・USBケーブル・持ち運び用フタ等を入れないでください。

発火・火災・破裂・故障の原因となります。



禁止

火の中に投入したりしないでください。

発火・火災・破裂・故障の原因となります。



禁止

接続端子をショートさせないでください。

接続端子に金属片や鉛筆の芯などの導電性異物を接触させないでください。

火災・故障の原因となります。



強制

異常・故障時は直ちに使用を中止してください。

<異常・故障例>

- ・異常なおいが出たり、煙が出る。
 - ・本体やUSBケーブルが異常に熱くなる。
 - ・USBケーブルに深い傷がある。
 - ・触れるとピリピリと電気を感じる。
 - ・USBケーブルを動かすと、通電したりしなかったりする。
 - ・本体やボトルがひび割れていたり変形している。
- 発煙・発火・感電の恐れがあります。

※すぐに電源を切り、USBケーブルを取り外して、お買い上げの販売店またはワンダーシェフ【お客様相談室】までお問い合わせください。



強制

USBケーブルは清潔にする。

充電プラグやコネクタにほこりが付着している場合は拭き取る。

ショート・火災の原因になります。



強制

USBケーブルは必ずゆとりを持たせて使用してください。

USBケーブルが引っ張られたり、屈曲が繰り返されるとショートします。



強制

市販のUSB-ACアダプターは必ずDC5V 1Aのものを使用する。

また、USB-ACアダプターの取扱説明書の記載内容に従って正しく使用してください。

火災・感電の原因になります。



禁止

改造はしないでください。また、修理技術者以外の人は、分解したり修理をしないでください。

火災・感電・けがの原因となります。

修理はお買い上げの販売店またはワンダーシェフ【お客様相談室】までお問い合わせください。



禁止

USBケーブルを傷付けたり、加工したり、無理に曲げたり、引っ張ったり、ねじったり、束ねて使用したり、重い物をのせたり、はさみ込んだり、高温部に近づけたりしない。

USBケーブルが破損し、火災・感電の原因となります。



禁止

USBケーブルが傷んだり、コネクタの差し込みがゆるいときは使用しない。

感電・ショート・発火の原因となります。



禁止

USBケーブルを本体・ボトルに巻きつけないでください。

USBケーブルが破損し、火災・感電の原因となります。

警告

- 禁止** 雷が鳴り出したら、USBケーブルに触れないでください。
落雷による感電の原因となります。
- 禁止** 専用のUSBケーブルで、他の商品を充電したりしないでください。
また、専用のUSBケーブル以外は使用しないでください。
異常発熱により、発火・ショートの原因となります。
- 禁止** 出力電圧がDC5V以外の機器に繋がらないでください。
火災・感電の原因となります。
- 禁止** USBケーブルがよじれたままでは使用しないでください。
ショートして火花が出ることがあります。
- 禁止** 落としたり投げつけるなど強い衝撃を与えないでください。
破裂・発熱・発火・液漏れ・故障の原因となります。
- 禁止** 取り扱いに不慣れな方や子供だけで使わせたり、乳幼児の手の届くところで使用したり保管したりしないでください。
やけど・感電・けがをする恐れがあります。
- 禁止** ボトルに調理材料以外を入れないでください。
けが・故障・破損の原因となります。
- 禁止** 調理以外の用途で使用しないでください。
けが・故障・破損の原因となります。
- 禁止** 使用時以外は必ず電源を切る。また、充電時以外はUSB-ACアダプターをコンセントから抜いて、USBケーブルを接続端子から取り外してください。
やけどやけが・絶縁劣化による感電や漏電火災の原因となります。
- 禁止** 本体を水につけたり、水につけながら洗わない。また、本体を水につけたまま放置しないでください。
感電・ショート・故障の原因となります。
- 禁止** 濡れた手で、USBケーブルを抜き差ししないでください。
感電・ショートの原因となります。
- 禁止** USBケーブルに水をかけたり、水につけたりしないでください。
また、浴槽などの水がかかるところや、湿気の多いところで充電しないでください。
ショート・感電・故障の原因となります。

注意

- 強制** USBケーブルを抜くときは、必ず先端の充電プラグ・コネクタを持って外してください。
感電・ショートして発火する恐れがあります。
- 強制** 部品の取り付け・取り外し・お手入れする時は、電源を切り、USBケーブルを取り外してください。
けがをする恐れがあります。
- 強制** 移動させるときは、電源を切り、動作ボタンに触れないように本体を両手で持ち上げるてください。
故障・破損・けがの原因となります。
- 強制** 連続運転は5回以内にし、1回運転するごとに1分程度休ませてください。
モーターが過熱し、故障の原因となります。
- 禁止** 禁止材料を使用しないでください。
故障・破損の原因となります。
- 禁止** 材料を定格容量以上入れないでください。
故障の原因となります。
- 禁止** 不安定なところやテーブルの端などで使用しないでください。
けがの原因となります。
- 禁止** 材料を入れない状態での空回しは絶対にしないでください。
モーターやカッター一部が傷み、故障の原因となります。

 注意

 **業務用として使用しないでください。**
 禁止 故障の原因となります。

 **熱湯で洗ったり、食器洗い機を使って洗わないでください。また、食器乾燥機・食器洗い乾燥機を使って乾燥させないでください。**
 禁止 破損・変形の原因となります。

 **次の物を使用してお手入れしないでください。**
 禁止

- ・ベンジン、シンナー
- ・漂白剤、酸類
- ・みがき粉、クレンザー
- ・たわし、金属たわし

破損・変形の原因となります。

 **ボトルに調理物を入れて長時間保存したり、冷蔵庫や冷凍庫で保存しないでください。**
 禁止 破損・変形・変色の原因となります。

 **飲食物は、できるだけ早く(6時間以内)飲食する。この時、飲食物は残さないでください。**
 強制 腐敗や本体破損の原因になります。

 **パソコンなどに接続した場合のデータ消失や故障など、本機を使用することによって生じた損害に関して、いかなる場合においても当社は一切責任を負いません。データの復元・損失補償などはいたしませんのでご了承ください。**
 禁止

 **ボトルを電子レンジ・オーブン・オーブンレンジで使用しないでください。**
 禁止 破損・変形の原因となります。

 **USBケーブルを取り付けたまま持ち運んだり、保管したりしないでください。**
 禁止 破損の原因となります。

 **パソコンなどのUSB接続端子で、外付けハードディスクなど消費電力の大きい機器と同時に使用しない。**
 禁止 パソコンなどに衝撃を与え、データ消失や故障の原因となる恐れがあります。パソコンなどの機器と接続した状態で、強い振動や衝撃を与えないでください。接続したパソコンなどに障害を与え、データ消失や故障の原因となります。

 **カッターは鋭利なため、直接手を触れないでください。**
 禁止 けがの原因となります。

 **浴室や湿気の多いところに保管しないでください。**
 禁止 絶縁劣化により感電することがあります。

知っておいていただきたいこと

安全装置について

本体をボトルに正しく取り付けないと、安全装置が働き、運転を開始しません。運転前に、正しく取り付けられていることを確認してください。(P8のご使用方法参照)

モーター保護装置について

材料の入れすぎなどでモーターに負荷がかかるとモーター保護装置が働いて運転が止まりますが、故障ではありません。以下の手順で再操作してください。

- ① 動作ボタンを1回押して電源を切る。
- ② 材料を減らす。(カッターの周りに材料が付着している時は、付属のブラシなどで取り除いてください。)
- ③ 数分後、動作ボタンを2回続けて押して運転を開始する。

以上の処置をしても、たびたび運転が停止するときは、お買い上げの販売店、またはワンダーシェフ【お客様相談室】までお問い合わせください。

運転について

- ・動作ボタンを2回続けて押すと運転を開始し、約45秒経過すると自動的に停止します。途中で止めたい場合は動作ボタンを1回押して電源を切ります。
- ・連続運転は5回以内にしてください。1回運転するごとに1分程度休ませてください。モーターが過熱し、故障の原因となります。

ステンレスブレンダーについて

本製品は液体と材料を混ぜ合わせるドリンクやスープなどの調理に適していますが、水分が少ない材料だけを混ぜたり、かたい材料・繊維の多い材料を細かくするといった、フードプロセッサなどの用途として使用することは出来ません。また、40℃以上の熱い食材は冷ましてから入れてください。

各部の名称

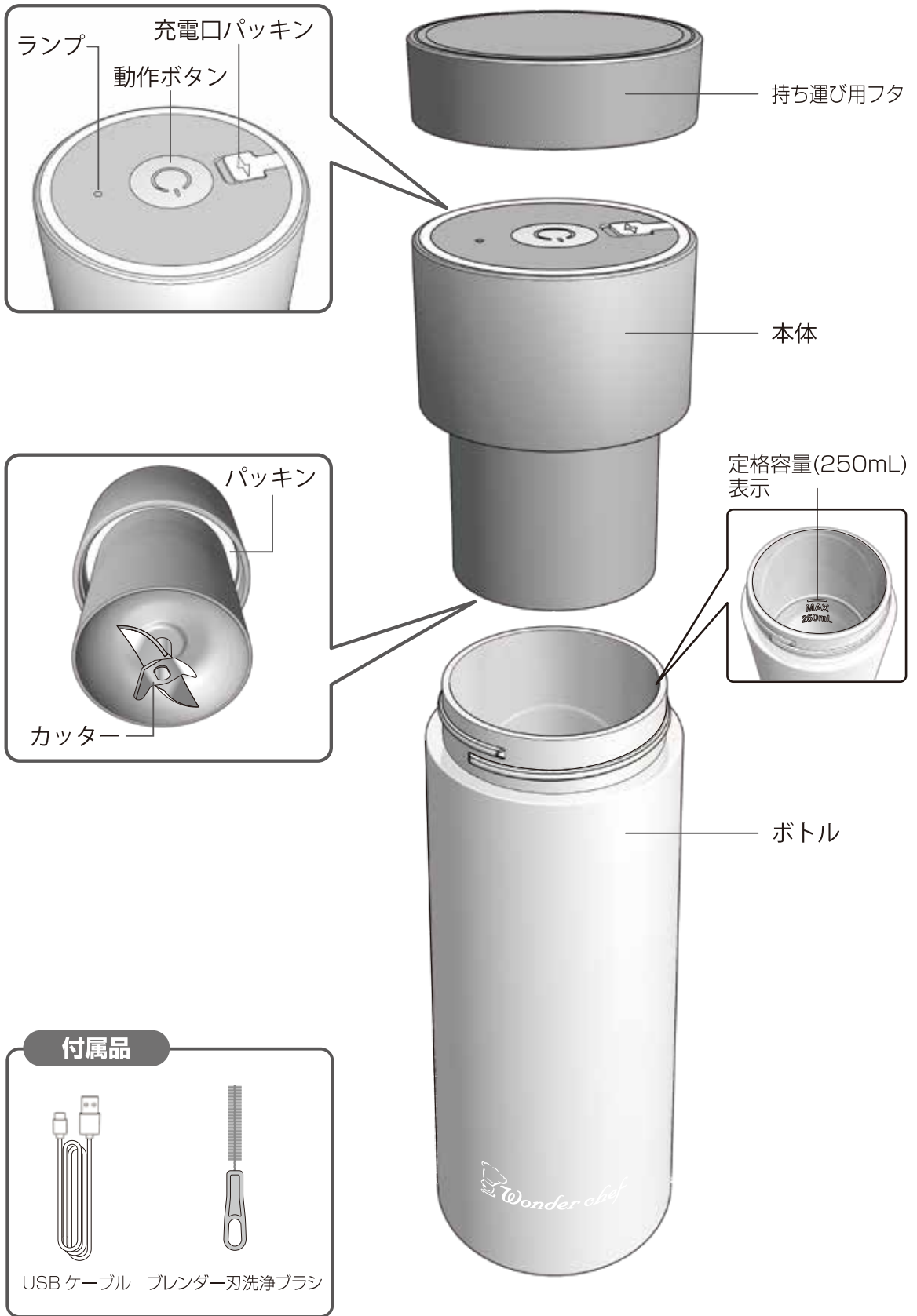

禁止食材について

● 下記の材料は使用しないでください。故障・破損の原因となります。●

- ・肉、魚類
- ・かたい物、乾物類(大豆・冷凍食品など)
- ・粘り気の強い物(とろろ芋・ゆでたじゃがいもなど)
- ・氷だけの粉碎
- ・多量の繊維類(穀類、豆類、芋類、青菜類、きのこ類、海藻類など)

● 40℃以上の熱い食材は冷ましてから入れてください。●

熱い材料を入れると、開けたときにふきこぼれて、やけど・けがの原因となります。

充電のしかた

- ・初めて使用する際は、必ず充電してください。
- ・長時間放しておくと電圧が低下する場合がありますので、使い始めなどには充電してください。
- ・充電の際は、本体が十分に乾いていること、電源が切れていることを確認してください。
- ・充電は、市販のUSB-ACアダプターをご使用ください。
- ・長期間使用しない場合は、充電を満タンにして保管し、再度使用される前は必ず充電してからご使用ください。



市販のUSB-ACアダプターは必ず定格出力DC5V 1Aのものを使用する。またUSB-ACアダプターの取扱説明書の記載内容に従って正しく使用する。
火災・感電の原因となります。

- パソコンなどに接続しても充電できますが、環境によって正常に充電できない場合があります。
- ※ パソコンなどに接続した場合のデータ消失や故障など、本機を使用することによって生じた損害に関して、いかなる場合においても当社では一切責任を負いません。データの復元・損失保障などはいたしませんのでご了承ください。



・専用のUSBケーブルを、他の商品で使用したり、充電したりしない。
また、専用のUSBケーブル以外は使用しない。
異常発熱による発火・ショートの原因となります。

・出力電圧がDC5V以外の機器につながない。
火災・感電の原因になります。



パソコンなどのUSB接続端子で、外付けハードディスクなど消費電力の大きい機器と同時に使用しない。
パソコンなどに衝撃を与え、データ消失や故障の原因となる恐れがあります。

- 充電完了後、USBケーブルを取り外してご使用ください。



USBケーブルの取り扱いについて、下記を必ずお守りください。
断線し、ショート・発火・けがの原因となります。

- 常にUSBケーブルはゆとりをもった状態で使用する。
- 屈曲を起こさない・引っ張った状態で使用しない。
- USBケーブルによじれをおこさない。
- 本体・ボトルにUSBケーブルを巻きつけ、収納しない

※USBケーブルが異常に熱を持っているときは使用しない。

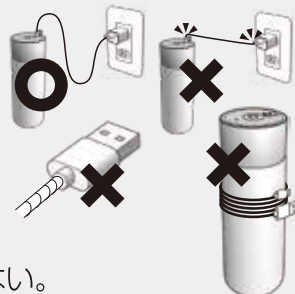

充電のしかた

- ① USBケーブルのUSBコネクタ (USB Type A)を市販のUSB-ACアダプターのUSB接続端子に差し込みます。

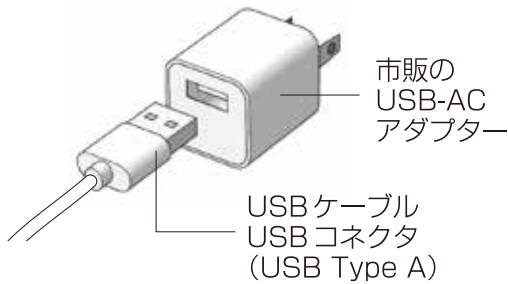

- ② 本体の充電口パッキンを開きます。

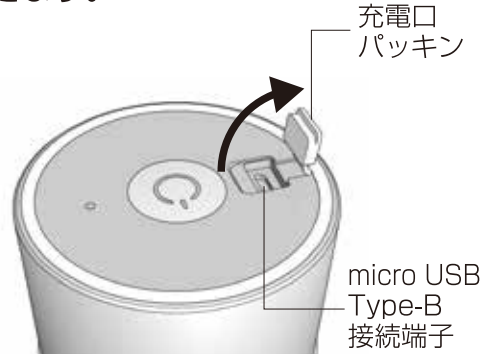

- ③ USBケーブルのmicro USB Type-Bを本体の接続端子に取り付けます。

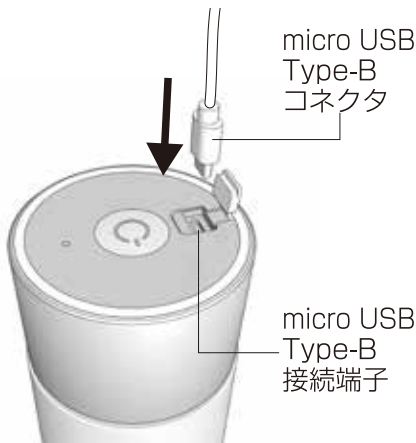

- ④ USB-ACアダプターをコンセントに差し込みます。(充電中、ランプが赤色に点灯します。)

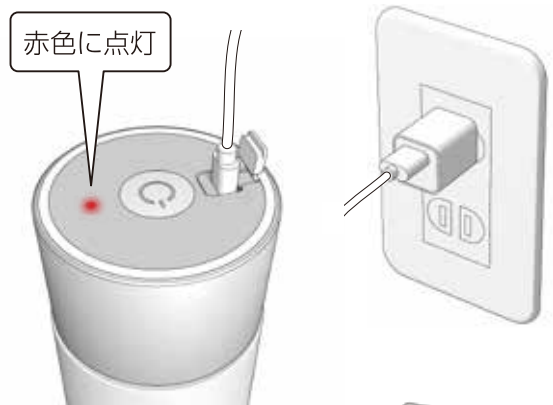

※けがの恐れがありますので、充電する際は必ずボトルを取り付けてください。
※充電中は、本体・USB-ACアダプターが多少熱くなりますが、異常ではありません。

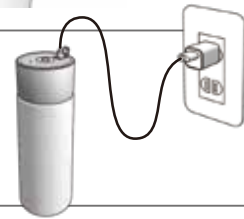

- ⑤ 充電完了後。

※USB-ACアダプターをコンセントから抜き、充電プラグを本体の接続端子から取り外します。



充電の目安

- 約4時間で充電が完了し、ランプが青色に点灯します。
- 1回のフル充電で5回まで連続してご使用いただけます。(5回以降は周囲の温度や使用条件によって異なります)
- 動作ボタンを押した後、ランプが赤色に点滅したら充電してください。

① 本体を充電します。

② ボトルに材料を入れます。

- 材料は1~2cm角に小さく切り、ボトルの**定格容量(250 mL)**以内でご使用ください。
- 牛乳や水などの液体を**100mL以上**入れてご使用ください。空回りの原因になります。
- 材料は**40℃以下に冷ましてから**入れてください。

材料を入れる順番

- ① 水分の少ないかたい材料
- ② 水分の多いやわらかい材料
- ③ 液体

※必ずかたい材料から先に入れてください。

やわらかい材料を先に入れると、かたい材料がカッターに引っかかり、運転が止まる可能性があります。



- **材料を定格容量以上入れない。**故障の原因となります。
- **禁止材料を入れない。**故障・破損の原因となります。

材料を入れる順番

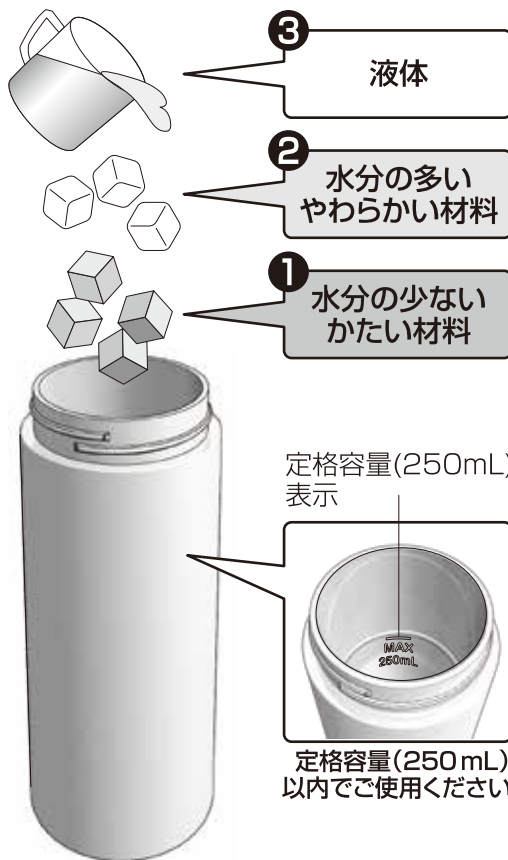

定格容量(250mL)表示

定格容量(250 mL)以内でご使用ください。

③ 本体をボトルに取り付けます。

- ① 本体をボトルにはめます。
- ② ボトルを立てた状態で時計回りに回し、確実に閉めてください。

※確実に閉められていないと、かくはん中に中身が漏れる可能性があります。



カッターは鋭利なため、**直接手をふれない。**けがの原因となります。



パッキンが確実に取り付けられていることを確認する。パッキンがずれていると材料が漏れたり、カッターがパッキンに当たって切れ、調理物に混入する恐れがあります。



閉まると青色に3回点滅

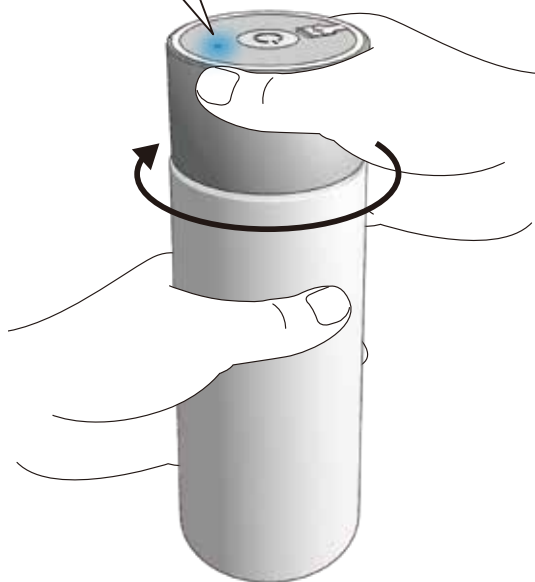

④ 動作ボタンを2回続けて押して運転を開始します。(運転中、ランプが青色に点灯します。)

※この商品は充電しながらのご使用は出来ません。

途中で止めたい場合

動作ボタンを1回押して電源を切ります。

※運転中に本体をボトルから取り外さないでください。

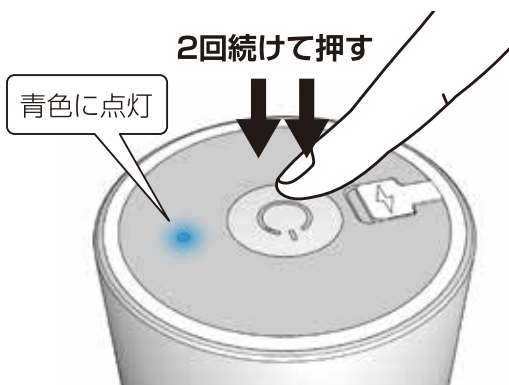

⑤ 運転中はステンレスブレンダーを上下逆向きにしてください。

※本体のカッターを上に向けて運転してください。カッターを下に向けて運転すると材料がかくはん出来ません。

- 約45秒経過すると、自動的に停止します。
- カッターが回転しないときや、回転が止まってしまう場合は、電源を切り、材料を減らしてください。

⚠ 連続運転は5回以内にする。

注意 1回運転するごとに、1分程度休ませる。モーターが過熱し、故障の原因となります。

具材が浮いてかくはんしにくい場合は、運転中にボトルをゆっくりと振ります。

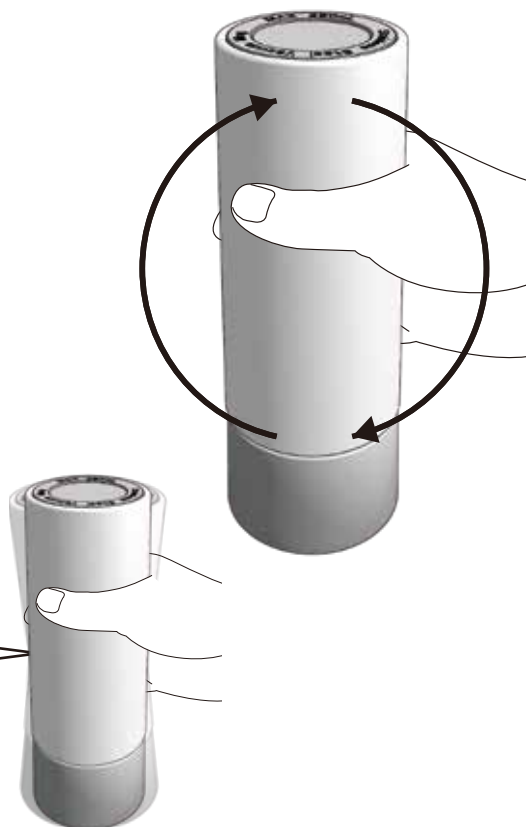

⑥ 途中で運転を止めたい場合は動作ボタンを1回押してください。



⑥ 本体をボトルから取り外します。

- ① ボトルを支えて本体から反時計回りに回します。
ランプが一時的に赤色に点滅します。
- ② 本体を垂直に持ち上げて外します。
取り外す際、調理物をこぼさないようご注意ください。

注意 カッターは鋭利なため、**直接手をふれない。**
けがの原因となります。



開くと赤色に3回点滅

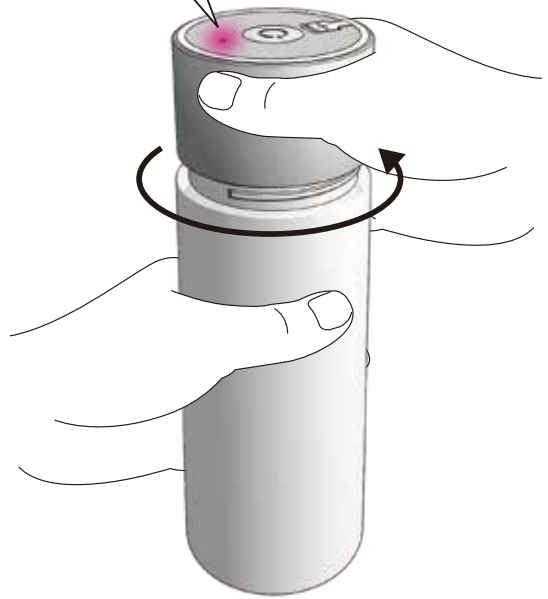

⑦ 調理物を取り出します。



ボトルにいれたまま飲むことも出来ます。

持ち運び用フタ



付属の持ち運び用フタでボトルにいれたまま移動もできます。

注意 ボトルに調理物を長時間入れたままにしたり、冷蔵庫や冷凍庫で保存しない。
破損・変形・変色の原因となります。

お手入れと保管のしかた

- **必ず電源を切り、USBケーブルを取り外してから行ってください。**

お手入れ

※ご使用のたびに各部のお手入れをしてください。



次のものは使用しない。

- ・ 金属、ナイロンたわし、スポンジの研磨粒子部分
- ・ ペンジン、シンナー、磨き粉、除菌アルコール、漂白剤
- ・ 食器洗い乾燥機、食器乾燥機



- **本体**

付属のブレンダー刃洗浄ブラシで刃の部分に手を触れないように洗います。

※勢いよく水をかけて洗わないでください。水洗いする際は、水量を弱くして水をかけるように洗ってください。

付属のブレンダー刃
洗浄ブラシ



カッターは鋭利なため、直接手をふれない。

注意 けがの原因となります。



本体を水につけたり、水につけながら洗わない。

また、本体を水につけたまま放置しない。

感電・ショート・故障の原因となります。



本体上部に直接水をかけないでください。

警告 感電・ショート・故障の原因となります。



- **ボトル**

台所用中性洗剤でよく洗い、水洗いをし、水気を切ります。



保管

お子様の手の届かないところ、湿気やほこりの少ないところに保管してください。



高温になる場所(火やストーブのそば、直射日光の当たることろ、炎天下など)や引火性ガスの発生する場所で放置しない。

発火・火災・破裂・故障の原因となります。

故障かな？とおもったら

●修理を依頼する前に、次の点をお調べください。

下記の点検・処置をしても改善されない時は、お買い上げの販売店、
又はワンダーシェフ【お客様相談室】までご相談ください。

このようなとき	原因の確認	このような処置をしてください	参考頁
途中で運転が止まる	カッターに材料が引っかかっていますか	材料をすべて取り出して、正しい順番で入れ直してください。	P8
	材料を定格容量以上入れたり、禁止材料を使っていますか？	モーター保護装置が働いていることが考えられます。材料を減らしたり、禁止材料を取り除いて、数分休ませてからご使用ください。	P8
運転しない	本体がボトルに正しく取り付けられていますか？	正しく取り付けてください。	P8
	カッターに材料が引っかかっていますか	材料をすべて取り出して、正しい順番で入れ直してください。	P8
	充電されていますか？	約4時間充電してください。	P7
	充電中ではありませんか？	この商品は充電しながらのご使用は出来ません。	P9
材料が漏れる	パッキンが正しく取り付けられていますか？	この商品のパッキンは取り外し出来ません。パッキンが外れてしまった場合は、竹串などの細い棒のようなもので取り付けてください。	P8
	本体がボトルに正しく取り付けられていますか？	正しく取り付けてください。	P8
	材料定格容量以上入れていますか？	定格容量（250mL）以内に材料を減らしてください。	P8
空回りする	液体の量が少なすぎませんか？	液体を追加してください。	P8
	材料が大きすぎませんか？	1～2cm角に小さく切ってください。	P8
	カッターに材料が引っかかっていますか？	材料をすべて取り出して、正しい順番で入れ直してください。	P8
充電できない	USBケーブルのmicro USB Type-Bを本体の接続端子に正しく取り付けられていますか？	確実に取り付けてください。	P7
	USBコネクタがUSB-ACアダプターのUSB接続端子から抜けていませんか？	確実に取り付けてください。	P7
	USB-ACアダプターがコンセントから抜けていませんか？	確実に取り付けてください。	P7

製品を廃棄するとき

※お客様による充電電池の修理、交換は出来ません。



本製品を分解しない。

警告 火災・感電・けがの原因となります。

充電電池リサイクルにご協力をお願いします。

- 本製品はリチウムイオン電池を内蔵しています。
ご使用済みのリチウムイオン電池は、貴重な資源です。
再利用することができますので、廃棄せずにお住いの自治体の指示に従ってリサイクルにご協力ください。
- リチウムイオン電池(本体に内蔵)は取り外しできませんので、
お客様ご自身で分解・取り外しせずにそのままお出しください。

保障とアフターサービス

保証内容

- 取扱説明書等に記載された通り、正常な使用において発生した不具合につきましては
はお買い上げ後、1年間は無償で修理いたします。ただし、次に掲げる内容等により、
商品に不具合が発生した場合の修理・交換につきましては実費を頂きます。
- ① 消耗部品（使用する度に、損耗、劣化する樹脂製品・パッキン）・付属品は保障の
対象外とします。
- ② 移動、取り扱い不注意により、落下、打ち付け等によつての損傷、故障。
- ③ 取り扱い注意事項を守らなかった為に起因する損傷、故障。
- ④ お客様の勝手な修理、改造による損傷、故障。
- ⑤ 天災や火災などによる損傷、故障。
- ⑥ その他、異常と思われる使用方法などによって起こる損傷、故障。
- ◎ この保証は日本国内でのみ有効です。

This warranty is valid only in Japan

注意事項

- 必ず商品をお買い上げ販売店から、お買い上げ日、販売店名の記入を頂くか、
レシートなど、ご購入を証明できるものと一緒に保管してください。
ご購入を証明できるものが無い場合、保証対象外とさせて頂く場合がございます。
- ◎ ご不明な点がございましたら、P14の弊社【お客様相談室】までご相談ください。



ステンレス ブレンダー

STAINLESS BLENDER

JEBA25 (AG/GY)

電 源	充電式 (市販のUSB-ACアダプター使用)
定格入力	DC5V 1A
使用電池	リチウムイオン充電電池 DC3.7V 800mAh
消費電力	35W
連続運転時間	45秒
連続使用可能回数	約5回
定格容量	250ml
充電時間	約4時間
保冷効力	13℃以下 (6時間) 【保冷専用】

お客様相談室

圧力なべ協議会 会員
株式会社ワンダーシェフ

〒561-0825 大阪府豊中市二葉町1丁目19-19
ホームページ: <https://www.wonderchef.jp/>
Eメール: web@wonderchef.jp

電話 06(6334)4349
FAX 06(6334)4343
受付時間 / 午前 9:00~正午 12:00
午後 1:00~午後 5:00
(土、日、祝祭日、年末年始、盆休みを除く)
アフターフォローは日本国内に限ります。



この取扱説明書は2024年4月現在のものです。品質向上の為、商品仕様を予告なく変更する場合がありますので、ご了承ください。